

ขนาด **27 นิ้ว**

ความสว่างสูงสุด **350cd/m2**

ระบบปฏิบัติการ **Android**



รับประกัน 2 ปี
ต่ออายุรับประกันได้

เหมาะสำหรับ

- ✔ คอนโด/โรงแรม
- ✔ อาคารสำนักงาน
- ✔ ห้างสรรพสินค้า
- ✔ โรงพยาบาล/คลินิก
- ✔ ฟิตเนส
- ✔ สถานีรถไฟ/รถประจำทาง

คุณสมบัติ

- น้ำหนักเบา สามารถติดตั้งภายในลิฟต์ได้
- Management Platform Cloud Space **ฟรีตลอดชีพ**
- กำหนดเวลาเปิด-ปิด หรือตั้งเวลาเปลี่ยน Content ได้ล่วงหน้า
- จัดระเบียบการวาง Content ได้แบบไม่จำกัด
- สามารถ **สั่งงานเครื่องได้จากทุกที่ทั่วโลก** (เครื่องอยู่ในสถานะ Online)
- **Upload Content** ผ่านระบบหลายเครื่องพร้อมกันได้
- **ตรวจสอบสื่อที่แสดงผ่านหน้าจอแบบ Real Time**
- หน้าจอเป็นกระจกกันกระแทก **Temper Glass**
- **เปิดใช้งานได้ 24 ชั่วโมง ต่อเนื่อง 7 วันต่อสัปดาห์**
โดยไม่เกิดความเสียหายต่อหลอดภาพ
- **เชื่อมต่อระบบ LAN, สาย HDMI (Optional), พอร์ต USB และ WIFI**



อุปกรณ์ภายในกล่อง

1. จอแสดงผล 1 ชิ้น
2. รีโมทควบคุม 1 ชิ้น
3. เสาวifi
4. สาย AC 1.5 เมตร



ฟิตเนส



อาคารสำนักงาน

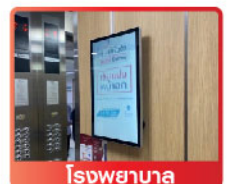

โรงพยาบาล

SPECIFICATION

SPECIFICATION – Android					
Sizes	10.5"	18.5"	21.5"	24"	27"
Active area (mm)	218x136.5	410x231	477x268	522x294	599x337
Resolution	1366x768		1920x1080	1366x768	1920x1080
Brightness (nits)	350cd/m2				
Display ratio	9:16				
Contrast	1400:1				
Colour	8-bit				
Uniformity of backlight	75%				
Backlight type	ELED				
Viewing angle	178°(V)/178°(H)				
LED Backlist lifetime(H)	≥60000hrs				
Power	20W	25W	30W	35W	45W
Working temperature	-10°C~+50°C				
Working humidity	0%-90%				
Storage temperature	-20°C~+60°C				
Storage humidity	10%-95%				
Tempered glass	yes				
Frame colour	Silver				
Bezel size (mm)	23.65	28	14.6	23.65	14.6
Product size (mm)	257x175.6x47.2	466.4x287x59	521x312x59	557x333x59	655x393.5x59
VESA size	75x75	100x100	100x100	200x200	100x100
N.W. (KG)	4	4.5	5.5	6.5	7
G.W. (KG)	5.5	5.8	6.8	8	7.8
OS	CPU	Quad core Cortex-A17, Max 1.8GHz			
	System	Android 7.1			
	GPU	Mali-T764			
	DDR	2GB			
	EMMC Flash Memory	16GB			
	WI-FI	2.4GHZ			
USB Format	Movie	MP4 Standard			
	Music	MP3 Standard			
	Photo	JPEG, PNG			
Audio	Output	8Wx2			
Connectivity	I/O	USB 2.0	2 Ports		
		LAN	1 Port (RJ45,10/100M self adaptive)		
		HDMI IN	1 Port (Optional)		
		TF CARD	1 Port		
		LINE OUT	1 Port		
		DC IN	1 Port		
	WI-FI	802.11b/g/n			

27
inch

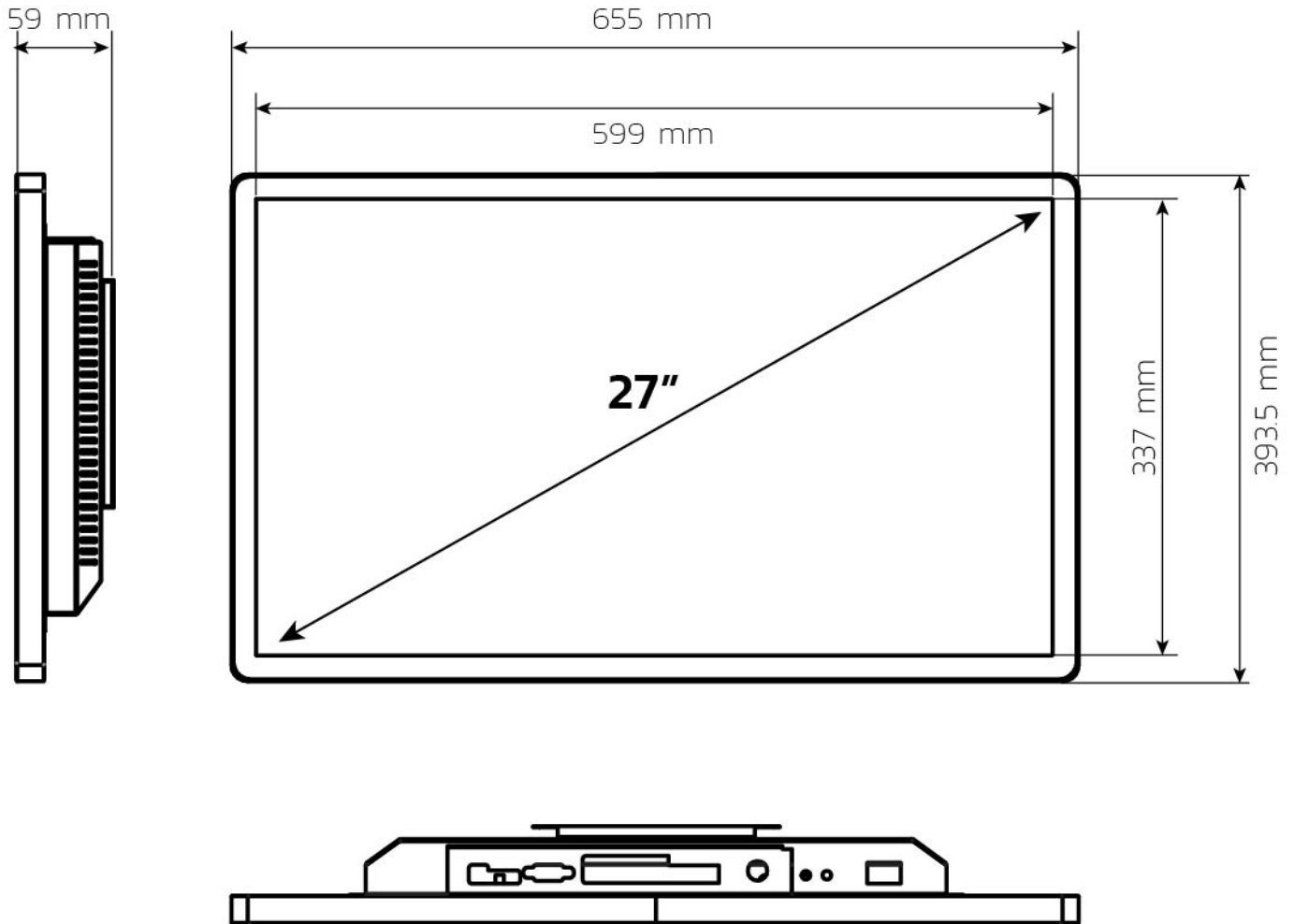

PRODUCT DETAILS



กรอบอลูมิเนียม
Aluminum frame



รองรับวิดีโอและรูปภาพทุกรูปแบบ

กระจกนิรภัย
Temper glass

สามารถติดตั้งทั้ง
แนวตั้งและแนวนอนได้
Landscape portrait
mount optional

Built-in speaker 8Wx2



ช่องระบาย
ความร้อน

เสา Wifi

ฐานสำหรับติดตั้งจอ



SWITCH

USB 2.0



POWER

LAN

HDMI

Transflash Card

PRODUCT REMOTE CONTROL DETAILS



NO.	NAME	FEATURE
1	POWER	ปุ่ม เปิด/ปิด เครื่อง
2	F1/F2/F3	F1(โหมดรูปภาพ), F2(โหมดเสียง), F3(โหมดภาพ)
3	MENU	เข้าสู่เมนูหลัก
4	ARROW KEYS	เลื่อนเมนู
5	HOME	กลับสู่หน้าเมนูหลัก
6	0-9	ตัวเลข 0-9
7	HDMI	เลือกช่อง HDMI
8	MUTE	ปุ่มปิดเสียง
9	VOL +/-	ควบคุมระดับเสียง
10	SOURCE	เปลี่ยนแหล่งสัญญาณอินพุต
11	PLAY/PAUSE	ปุ่มตกลงการเข้าฟังก์ชัน
12	RETURN	กลับไปเมนูก่อนหน้า
13	INFO	ข้อมูลช่องสัญญาณเข้า

PRODUCT DETAILS

ระบบปฏิบัติการ Android

ที่สามารถใช้งานร่วมกับ Platform การบริหารจัดการจอแบบ Online ได้จากทุกที่ทั่วโลก



PRODUCT DETAILS

เปิดได้ต่อเนื่อง

Hypersonic Digital Signage ถูกออกแบบมาเพื่อรองรับการใช้งานต่อเนื่อง ที่สามารถเปิดใช้งานได้ 24 ชั่วโมงต่อวัน อย่างต่อเนื่อง แคมประหยัดไฟ และไม่ทำให้หน้าจอเสียหาย ซึ่งแตกต่างกับจอ TV ที่ไม่สามารถเปิดใช้งานเป็นเวลานานๆ



Temper Glass

หน้าจอกันกระแทก หน้าจอ Hypersonic Digital Signage ทำจาก Temper Glass เพื่อทนต่อการกระแทก และทำให้ทนต่อการใช้งานแบบต่อเนื่อง

Layout Management แบ่งหน้าจอแสดงผล

สามารถออกแบบหน้าจอ Hypersonic Digital Signage ด้วย Layout Management ที่จะช่วยให้สามารถออกแบบ Layout สื่อโฆษณาได้เองอย่างอิสระ โดยแบ่งโฆษณาออกเป็นส่วนๆ ไม่ว่าจะเป็นภาพ หรือ วิดีโอ ก็จะแสดงผลหน้าจอพร้อมกันได้มากกว่า 1 รายการ ซึ่งระบบก็จะแสดงหน้าจอ Digital Signage แบบนั้นอยู่ทั้งวัน ยกเว้นแต่จะมีการสั่งแสดงผล Campaign ใหม่ๆ เข้าไป

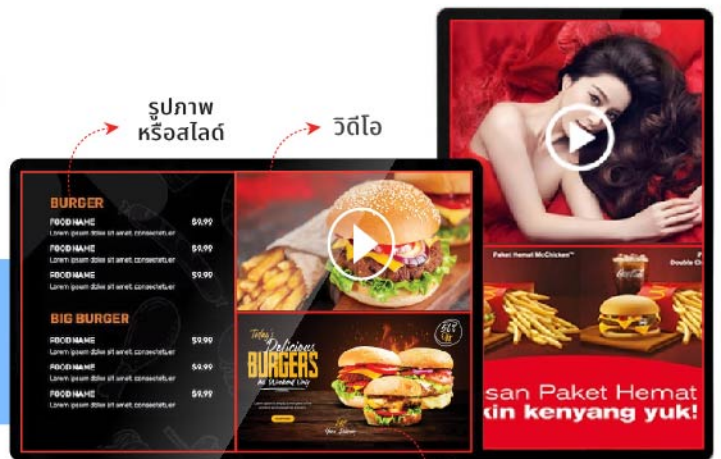

รูปภาพ
หรือสไลด์

วิดีโอ

รูปภาพ
หรือสไลด์

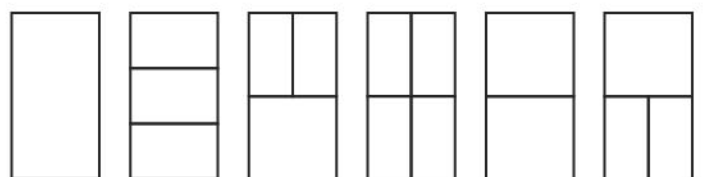

PRODUCT DETAILS

PRODUCT DETAILS

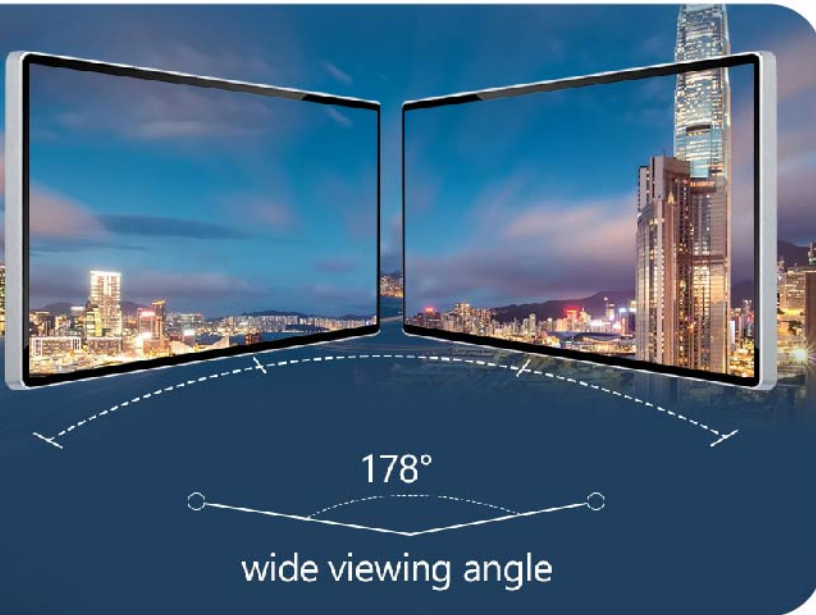

178° WIDE VIEWING ANGLE

มุมมองกว้าง 178 องศา
เมื่อมองจากหลายๆ มุม ภาพยังคงสดใส
และไม่บิดเบี้ยว

ค่าความสว่าง

ค่าความสว่าง **350nits** ซึ่งเป็นความสว่างที่
เหมาะสำหรับการจัดแสดงภายใน

PRODUCT FEATURES

Ultra-thin narrow frame, bright and ultra-clear



FULL HD resolution



High brightness



Multiple sizes



Cloud CMS control



Split screen



Sync play



WiFi/ Internet
online transmission



U disk / SD card
offline playback

ความละเอียด

FULL HD ทำให้แสดงภาพนิ่ง ภาพเคลื่อนไหวสวยและภาพคมชัด
และเป็นความละเอียดที่นิยมมากในปัจจุบัน

1080P

1080x1920



PRODUCT DETAILS

PRODUCT DETAILS

มีระบบบริหารจัดการสื่อ และการอัปโหลดข้อมูลที่จัดการได้ง่าย

Hypersonic Digital Signage มาพร้อมกับระบบบริหารจัดการผ่าน Web Browser ที่สามารถอัปโหลดสื่อที่ต้องการแสดงผ่านทาง Online ได้ อีกทั้งมีระบบและเครื่องมือในการออกแบบสื่อ ที่สะดวกและง่ายสำหรับผู้ใช้ในการออกแบบสื่อโดยสามารถตั้งเวลาการเปิดปิด ตั้งเวลาการเล่นสื่อได้ตามต้องการ ตั้งระดับเสียงผ่านระบบได้ สามารถเช็คสถานะการแสดงภาพแต่ละเครื่องได้ สามารถอัปโหลดข้อมูลหลายๆ เครื่องพร้อมกันได้

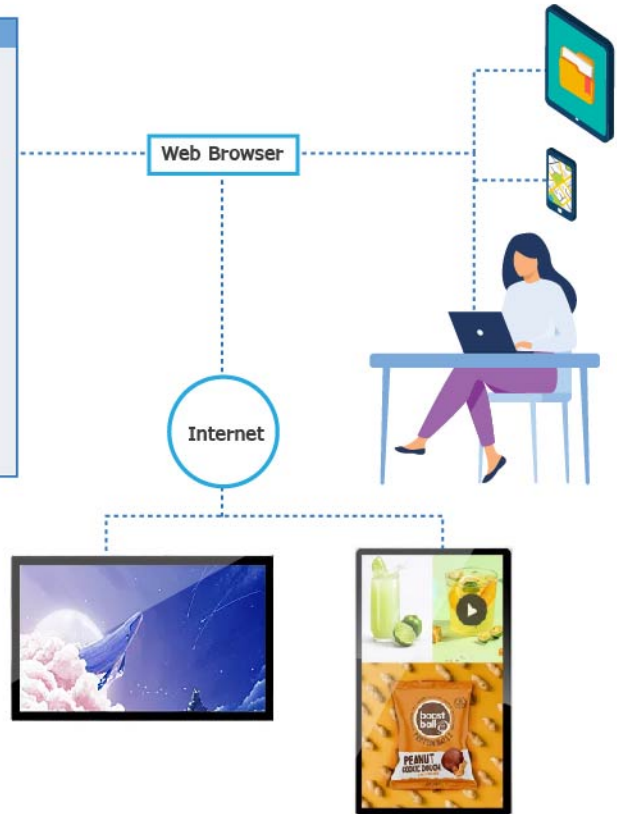
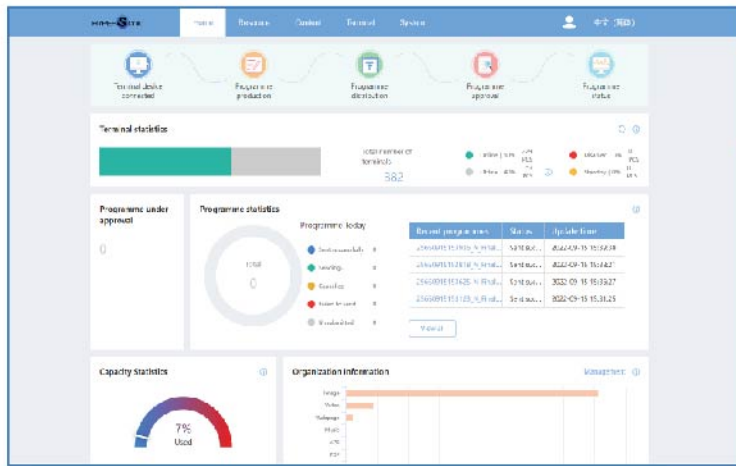

มี Free Cloud Space

Hypersonic Digital Signage มีระบบ Cloud Server ของเราเองในประเทศไทย ทำให้ลดขั้นตอนและระยะเวลาในการอัปโหลดข้อมูลผ่านระบบ ที่สำคัญไม่มีค่าใช้จ่ายในการใช้งาน